

**Od 1. 7. 2022.**

# BĚMÁCI s.r.o.

## Komínové systémy

### CENÍK KOMÍNY BLK

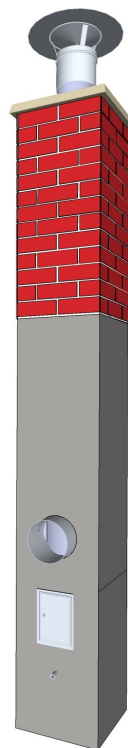

Sídlo, výroba a prodej:

Družstevní 423, 251 65 Ondřejov

Tel. 606 146 318, 323 649 265

Email: [vyroba@bemaci.cz](mailto:vyroba@bemaci.cz)

Prodejní sklad:

Vladivostocká 1460/10, 100 00 Praha Vršovice

Tel. 606 146 317, 222 522 370

Email: [info@bemaci.cz](mailto:info@bemaci.cz)

[www.bemaci.cz](http://www.bemaci.cz)

Ceny jsou uvedeny bez DPH

6/2022

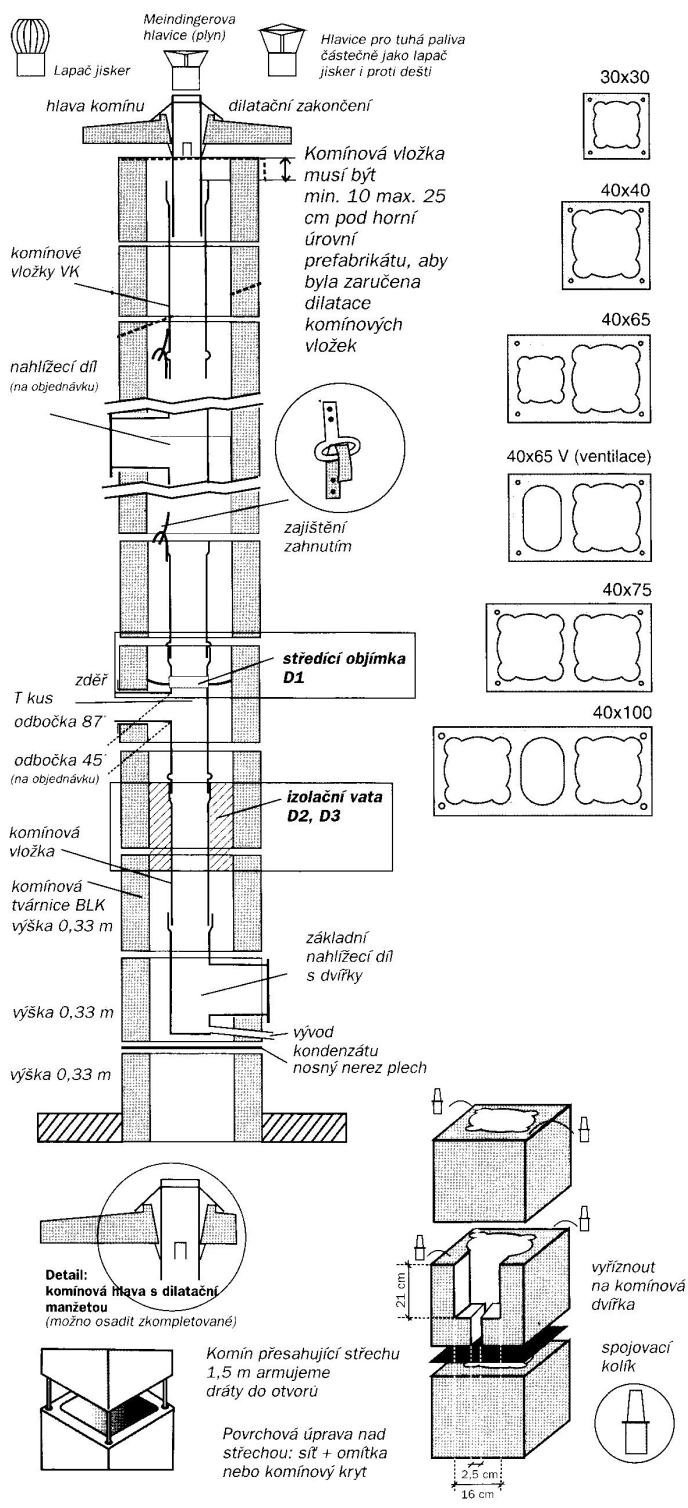

## BLK - Betonový Lehčený Komín

### Montážní návod:

Před založením komínu izolujeme proti vlhkosti. Na základovou tvárnici položíme **nosný plech**, nebo ji **zazdíme (zabetonujeme)** do potřebné výšky, kde chceme umístit komínová dvířka. **Otvor pro komínová dvířka** nebo odbočku (sopouch) vyřízneme do tvárnice ruční pilou nebo řezacím kotoučem na stavební materiál. Komínové tvárnice spojujeme **stavebním lepidlem**, které nám zaručí malou spáru. Pro snadnou montáž použijeme dva **spojovací kolíky** křížem na jeden spoj. **Za pomoci sestavy ocelových děrovaných úhelníků kotvíme komín do dřevěných konstrukcí (stropy, krovy ...).**

**Komínové vložky** spojujeme zasunutím do hrdla a zároveň navlékáme **zajišťovací plech** do oka - zahnutím zajistíme. Spojе komínových vložek zajišťujeme od odbočky (sopouchu) nahoru.

**Při stavbě komínu pro tuhá paliva (D3), topné oleje a dřevo (D2)** zasouváme mezi komínovou vložku a tvárnici **tepelnou izolaci** od komínových dvířek nahoru. **U komínu pro plyn (D1)** středíme mezeru mezi komínovou vložkou a tvárnici **středící objímkou** - cca 2 m od sebe. **T-kus (odbočku)** zajistíme proti případnému pohybu při montáži kouřovodu středící objímkou.

Osazení odbočky (sopouchu) do potřebné výšky docílíme skladbou komínových vložek různých délek (0,33 + 0,5 + 1 m). Na centimetr přesné výšky odbočky dosáhneme zkrácením komínové vložky. Zbylou část (se zajišťovacím okem) osadíme nakonec.

Před osazením **komínové hlavy** dbáme správné výšky komínové vložky, aby byla zaručena **dilatace** komínových vložek. Poslední komínová vložka musí být osazena o min 10 cm, max 25 cm níže, než horní hrana tvárnice - viz nákres.

Potom osadíme komínovou hlavu a zasuneme **ukončovací dilatační díl s manžetou** a zajistíme jej vyhnutím jazyčku za spodek komínové hlavy (krycí desky).

**Komín přesahující střechu o 1,5 m a více armujeme** postupně ocelovými dráty do otvorů. Délka drátů cca 90 cm, průměr 6 - 8 mm. Otvory nejprve navlhčíme vodou a pak prolijeme řídkou cementovou směsí (směsí stavebního lepidla). Do zaplněných otvorů zasuneme ocelovou výztuž tak, aby se konce překrývaly. S armováním komínu začínáme cca 1m pod střechou (posledním kotvením).

Max. výška komínu nad posledním ukotvením smí být **4,5 násobek nejmenšího vnějšího rozměru tvárnice**. Pro BLK 30 - **1,35 m**, pro BLK 40, 40x65, 40x75 - **1,8 m**.

Při průchodu stropní a střešní konstrukcí **kotvíme komín sadou úhelníků**, které dodává naše firma (nutno upřesnit při objednávce).

Nadstřešní část komínu můžeme upravit **sítí do stavebního lepidla** a ušlechtilou omítkou nebo použít **komínového AI krytu** v odstínech RAL. Montáž komínového krytu provedeme před osazením komínové hlavy. Komínový kryt zastrihneme dle úhlu střechy, aby dostatečně překrýval střešní oplechování komínu a osadíme hlavu komínu. **Kryt zajistíme montážní pěnou.**

**Bezpečná vzdálenost komínového tělesa od stavebních konstrukcí:** min. **5 cm** od hořlavých stavebních materiálů, ostatní konstrukce oddělit vhodnou **dilatací** (např. kamenná vlna tl. 2 cm).

Vždy dbáme na bezpečnost práce a dodržování příslušných platných norem: **Komíny a kouřovody - Navrhování, provádění a připojování spotřebičů paliv. Komínové konstrukce - Všeobecné požadavky a Požární bezpečnost tepelných zařízení.**

**Záruka 10 roků!**

BLK - Betonový Lehčený Komín							
Průměr - tl. plechu	Komplet 10 m	Komplet další metr	Meiding. hlavice	Stříška	Příplatek za T kus 45°	Hmotnost (kg)	Tloušťka izolace
<b>BLK 30</b>							
140 - 0,6	26 551	2 107	878		143	42	27
140 - 0,8	29 470	2 338		1 221	161		
140 - 1	30 592	2 415		1 221	208	43	
150 - 0,6	27 175	2 155	898		147		
150 - 0,8	30 245	2 398		1 250	167	44	
150 - 1	31 506	2 486		1 250	213		
160 - 0,6	27 455	2 154	964		161	45	20
160 - 0,8	30 696	2 409		1 344	182		
<b>BLK 40</b>							
150 - 0,8	35 517	2 892		1 250	167	62	48
150 - 1	36 777	2 981		1 250	213		
160 - 0,6	33 274	2 700	694		161	63	
160 - 0,8	36 512	2 952		1 344	182		
160 - 1	37 926	3 052		1 344	232	64	
180 - 0,6	34 628	2 792	1 093		186		
180 - 0,8	38 193	3 071		1 526	213	65	
180 - 1	39 901	3 195		1 526	266		
200 - 0,6	36 034	2 888	1 222		213	66	
200 - 0,8	39 922	3 190		1 710	244		
200 - 1	42 874	3 431		1 710	282	70	
220 - 0,6	37 244	2 938	1 406		274		
220 - 0,8	41 519	3 265		1 969	317	70	
220 - 1	43 847	3 436		1 969	383		
250 - 0,6	39 128	3 012	1 769		362	70	
250 - 0,8	43 995	3 374		2 483	423		
250 - 1	46 216	3 521		2 483	518		
<b>BLK 47</b>							
280 - 0,8	58 945	4 734		2 856	465	148	48
280 - 1	62 197	4 976		2 856	553		
300 - 0,8	60 323	4 819		3 204	491	150	
300 - 1	63 886	5 086		3 204	582		
<b>BLK 54</b>							
350 - 0,8	71 140	5 545		3 689	831	180	48
350 - 1	75 230	5 871		3 689	971		

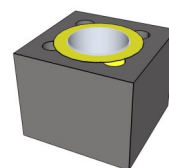
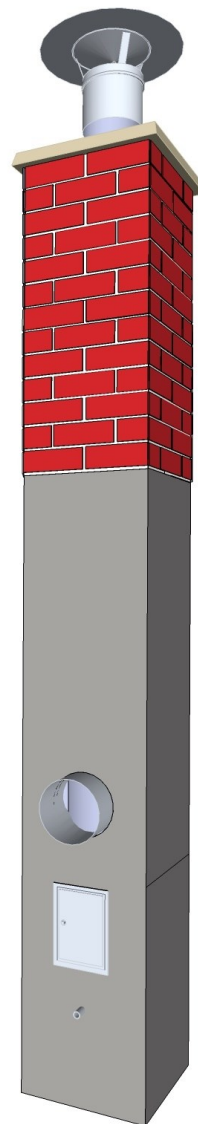

### Ceny bez DPH

BLK - Betonový Lehčený Komín dvoupřůduchový 40 x 65										
Tvárnice		rozměr tvárnice 40 x 65 / 33 cm (max. váha 1bm s výstrojí 118 Kg.)								volný
Průměr - tl. (mm)		140-06	140-08	140-1	150-06	150-08	150-1	160-06	160-08	průduch
140-06	10 m	57 122	60 041	61 163	57 746	60 816	62 077	58 010	64 757	44 324
+ / - 1 m		4 553	4 784	4 860	4 600	4 843	4 932	4 600	5 113	3 396
140-08	10 m	60 041	62 960	64 082	60 665	63 735	64 996	60 930	67 939	43 737
+ / - 1 m		4 784	5 015	5 091	4 831	5 075	5 163	4 832	5 361	3 628
140-1	10 m	61 163	64 082	65 204	61 787	64 857	66 118	62 052	70 369	44 859
+ / - 1 m		4 860	5 091	5 168	4 908	5 151	5 239	4 908	5 564	3704
150-06	10 m	57 746	60 665	61 787	58 370	61 440	62 701	58 635	65 596	41 442
+ / - 1 m		4 600	4 831	4 908	4 648	4 891	4 979	4 648	5 181	3 444
150-08	10 m	60 816	63 735	64 857	61 440	64 510	65 771	61 705	68 986	44 512
+ / - 1 m		4 843	5 075	5 151	4 891	5 134	5 222	4 891	5 448	3 687
150-1	10 m	62 077	64 996	66 118	62 701	65 771	67 032	62 966	71 575	45 773
+ / - 1 m		4 932	5 163	5 239	4 979	5 222	5 310	4 979	5 663	3 775
160-08	10 m	61 742	64 661	65 783	62 366	65 436	66 697	62 631	65 871	45 438
+ / - 1 m		4 903	5 134	5 210	4 951	5 194	5 282	4 951	5 206	3 747
160-1	10 m	63 156	66 075	67 197	63 780	66 850	68 111	64 045	67 285	46 852
+ / - 1 m		5 003	5 234	5 310	5 051	5 294	5 382	5 051	5 306	3 847
180-08	10 m	63 423	66 342	67 464	64 047	67 117	68 378	64 312	67 552	47 119
+ / - 1 m		5 022	5 253	5 330	5 070	5 313	5 401	5 070	5 325	3 866
180-1	10 m	65 131	68 051	69 172	65 755	68 825	70 087	66 020	69 261	48 827
+ / - 1 m		5 146	5 377	5 453	5 194	5 437	5 525	5 194	5 449	3 990
200-08	10 m	65 152	68 071	69 193	65 776	68 846	70 107	66 040	69 281	48 847
+ / - 1 m		5 141	5 372	5 449	5 189	5 432	5 520	5 189	5 444	3 985
200-1	10 m	68 104	71 023	72 145	68 728	71 798	73 059	68 993	72 233	51 800
+ / - 1 m		5 382	5 613	5 689	5 429	5 672	5 760	5 429	5 684	4 225
220-08	10 m	66 735	69 654	70 776	67 359	70 429	71 691	67 621	70 862	50 432
+ / - 1 m		5 216	5 447	5 523	5 263	5 507	5 595	5 262	5 517	4 060
220-1	10 m	69 063	71 982	73 104	69 687	72 757	74 019	69 949	73 190	52 760
+ / - 1 m		5 387	5 618	5 695	5 435	5 678	5 766	5 434	5 689	4 231
240-08	10 m	68 145	71 065	72 186	68 769	71 839	73 101	69 035	72 276	51 841
+ / - 1 m		5 274	5 505	5 581	5 321	5 564	5 653	5 312	5 567	4 109
240-1	10 m	70 803	73 722	74 844	71 427	74 497	75 758	71 693	74 934	54 499
+ / - 1 m		5 469	5 700	5 776	5 517	5 760	5 848	5 507	5 762	4 304
250-08	10 m	69 193	72 113	73 234	69 817	72 887	74 149	70 083	73 324	52 889
+ / - 1 m		5 333	5 564	5 641	5 381	5 624	5 712	5 371	5 626	4 169
250-1	10 m	71 415	74 334	75 456	72 039	75 109	76 370	72 305	75 545	55 110
+ / - 1 m		5 481	5 712	5 788	5 528	5 772	5 860	5 519	5 774	4 316

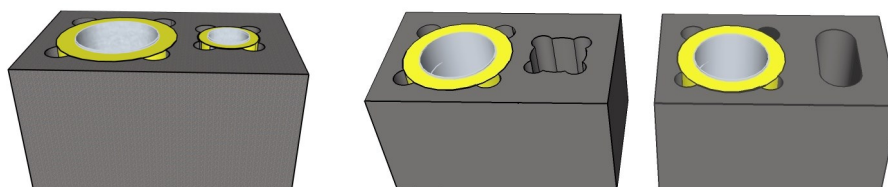

### Ceny bez DPH

BLK - Betonový Lehčený Komín dvouprůduchový 40 x 75															
Tvárnice		rozměr tvárnice 40 x 75 / 33 cm (max. váha 1bm s výstrojí 121 Kg.)													
Ø - tl. (mm)		160-06	160-08	160-1	180-06	180-08	180-1	200-08	200-1	220-08	220-1	240-08	240-1	250-08	250-1
160-08	10m	65 122	68 382	69 796	66 710	70 324	72 032	72 052	75 005	73 637	75 965	75 047	77 705	76 095	78 317
	+ / - 1 m	5 185	5 430	5 530	5 270	5 583	5 707	5 702	5 943	5 777	5 948	5 827	6 022	5 886	6 034
160-1	10m	66 537	69 796	71 210	67 909	71 738	73 446	73 466	76 419	75 051	77 379	76 461	79 119	77 509	79 731
	+ / - 1 m	5 285	5 530	5 630	5 370	5 683	5 807	5 802	6 043	5 877	6 048	5 927	6 122	5 986	6 134
180-08	10m	67 083	70 324	71 738	68 440	72 005	73 713	73 733	76 686	75 318	77 646	76 729	79 386	77 776	79 998
	+ / - 1 m	5 328	5 583	5 683	5 423	5 702	5 826	5 821	6 062	5 896	6 067	5 946	6 141	6 005	6 153
180-1	10m	68 791	72 032	73 446	70 148	73 713	77 278	77 299	80 251	78 884	81 212	80 294	82 952	81 342	83 563
	+ / - 1 m	5 452	5 707	5 807	5 547	5 826	5 950	5 945	6 186	6 020	6 191	6 069	6 265	6 129	6 277
200-08	10m	68 812	72 052	73 466	70 168	73 733	77 299	77 319	80 272	78 904	81 232	80 314	82 972	81 362	83 584
	+ / - 1 m	5 447	5 702	5 802	5 543	5 821	5 945	5 940	6 181	6 015	6 187	6 065	6 260	6 124	6 272
200-1	10m	71 764	75 005	76 419	73 121	76 686	80 251	80 272	83 224	81 857	84 185	83 267	85 924	84 315	86 536
	+ / - 1 m	5 688	5 943	6 043	5 783	6 062	6 186	6 181	6 421	6 256	6 427	6 305	6 500	6 365	6 512
220-08	10m	70 397	73 637	75 051	71 753	75 318	78 884	78 904	81 857	84 781	87 109	86 191	88 849	87 239	89 461
	+ / - 1 m	5 522	5 777	5 877	5 617	5 896	6 020	6 015	6 256	6 090	6 261	6 139	6 335	6 199	6 346
220-1	10m	72 725	75 965	77 379	74 081	77 646	81 212	81 232	84 185	87 109	89 437	88 519	91 177	89 567	91 789
	+ / - 1 m	5 693	5 948	6 048	5 789	6 067	6 191	6 187	6 427	6 261	6 433	6 311	6 506	6 370	6 518
240-08	10m	71 807	75 047	76 461	73 163	76 729	80 294	80 314	83 267	86 191	88 519	87 601	90 259	88 649	90 871
	+ / - 1 m	5 572	5 827	5 927	5 667	5 946	6 069	6 065	6 305	6 139	6 311	6 189	6 384	6 249	6 396
240-1	10m	74 465	77 705	79 119	75 821	79 386	82 952	82 972	85 924	88 849	91 177	90 259	92 917	91 307	93 529
	+ / - 1 m	5 767	6 022	6 122	5 862	6 141	6 265	6 260	6 500	6 335	6 506	6 384	6 579	6 444	6 591
250-08	10m	72 855	76 095	77 509	74 211	77 776	81 342	81 362	84 315	87 239	89 567	88 649	91 307	89 444	91 666
	+ / - 1 m	5 631	5 886	5 986	5 726	6 005	6 129	6 124	6 365	6 199	6 370	6 249	6 444	6 308	6 456
250-1	10m	75 076	78 317	79 731	76 433	79 998	83 563	83 584	86 536	89 461	91 789	90 871	93 529	91 666	93 887
	+ / - 1 m	5 779	6 034	6 134	5 874	6 153	6 277	6 272	6 512	6 346	6 518	6 396	6 591	6 456	6 603

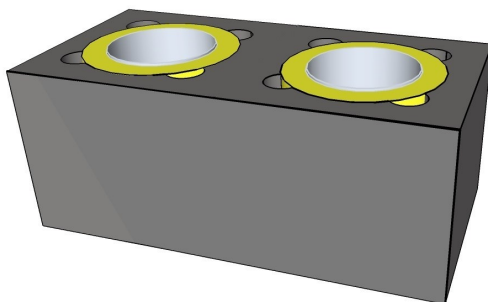



### Ceny bez DPH

#### BLK - Betonový Lehčený Komín tříprůduchový 40 x 100 s ventilačním průduchem

Tvárnice	rozměr tvárnice 40 x 100 / 33 cm (max. váha 1bm s výstrojí 121 Kg).													
Ø - tl. (mm)	160-06	160-08	160-1	180-06	180-08	180-1	200-08	200-1	220-08	220-1	240-08	240-1	250-08	250-1
<b>180-08 10m</b>	<b>72 368</b>	<b>75 609</b>	<b>77 023</b>	<b>73 725</b>	<b>77 290</b>	<b>78 998</b>	<b>79 018</b>	<b>81 971</b>	<b>80 603</b>	<b>82 931</b>	<b>82 012</b>	<b>84 670</b>	<b>83 060</b>	<b>85 281</b>
+ / - 1 m	5 412	5 667	5 767	5 507	5 786	5 910	5 905	6 145	5 980	6 151	6 029	6 224	6 089	6 236
<b>180-1 10m</b>	<b>74 076</b>	<b>77 317</b>	<b>78 731</b>	<b>75 433</b>	<b>78 998</b>	<b>82 563</b>	<b>82 584</b>	<b>85 536</b>	<b>84 169</b>	<b>86 497</b>	<b>85 577</b>	<b>88 235</b>	<b>86 625</b>	<b>88 847</b>
+ / - 1 m	5 536	5 790	5 891	5 631	5 910	6 033	6 029	6 269	6 103	6 275	6 153	6 348	6 213	6 360
<b>200-08 10m</b>	<b>74 097</b>	<b>77 337</b>	<b>78 751</b>	<b>75 453</b>	<b>79 018</b>	<b>82 584</b>	<b>82 604</b>	<b>85 557</b>	<b>84 189</b>	<b>86 517</b>	<b>85 598</b>	<b>88 256</b>	<b>86 646</b>	<b>88 867</b>
+ / - 1 m	5 531	5 786	5 886	5 626	5 905	6 029	6 024	6 264	6 099	6 270	6 148	6 343	6 208	6 355
<b>200-1 10m</b>	<b>77 049</b>	<b>80 290</b>	<b>81 704</b>	<b>78 405</b>	<b>81 971</b>	<b>85 536</b>	<b>85 557</b>	<b>88 509</b>	<b>87 141</b>	<b>89 469</b>	<b>88 550</b>	<b>91 208</b>	<b>89 598</b>	<b>91 820</b>
+ / - 1 m	5 771	6 026	6 126	5 867	6 145	6 269	6 264	6 505	6 339	6 510	6 389	6 584	6 448	6 596
<b>220-08 10m</b>	<b>75 682</b>	<b>78 922</b>	<b>80 336</b>	<b>77 038</b>	<b>80 603</b>	<b>84 169</b>	<b>84 189</b>	<b>87 141</b>	<b>90 066</b>	<b>92 394</b>	<b>91 503</b>	<b>94 160</b>	<b>92 551</b>	<b>94 722</b>
+ / - 1 m	5 605	5 860	5 960	5 701	5 980	6 103	6 099	6 339	6 173	6 345	6 226	6 421	6 285	6 433
<b>220-1 10m</b>	<b>78 010</b>	<b>81 250</b>	<b>82 664</b>	<b>79 366</b>	<b>82 931</b>	<b>86 497</b>	<b>86 517</b>	<b>89 469</b>	<b>92 394</b>	<b>94 722</b>	<b>93 831</b>	<b>96 488</b>	<b>94 879</b>	<b>97 100</b>
+ / - 1 m	5 777	6 032	6 132	5 872	6 151	6 275	6 270	6 510	6 345	6 516	6 397	6 592	6 457	6 604
<b>240-08 10m</b>	<b>77 090</b>	<b>80 331</b>	<b>81 745</b>	<b>78 447</b>	<b>82 012</b>	<b>85 577</b>	<b>85 598</b>	<b>88 550</b>	<b>91 476</b>	<b>93 804</b>	<b>92 885</b>	<b>95 543</b>	<b>93 933</b>	<b>96 154</b>
+ / - 1 m	5 655	5 910	6 010	5 750	6 029	6 153	6 148	6 389	6 223	6 394	6 272	6 468	6 332	6 480
<b>240-1 10m</b>	<b>79 748</b>	<b>82 989</b>	<b>84 403</b>	<b>81 104</b>	<b>84 670</b>	<b>88 235</b>	<b>88 256</b>	<b>91 208</b>	<b>94 134</b>	<b>96 462</b>	<b>95 543</b>	<b>98 200</b>	<b>96 591</b>	<b>98 812</b>
+ / - 1 m	5 850	6 105	6 205	5 946	6 224	6 348	6 343	6 584	6 418	6 589	6 468	6 663	6 527	6 675
<b>250-08 10m</b>	<b>78 138</b>	<b>81 379</b>	<b>82 793</b>	<b>79 495</b>	<b>83 060</b>	<b>86 625</b>	<b>86 646</b>	<b>89 598</b>	<b>92 524</b>	<b>94 852</b>	<b>93 933</b>	<b>96 591</b>	<b>94 728</b>	<b>96 949</b>
+ / - 1 m	5 715	5 970	6 070	5 810	6 089	6 213	6 208	6 448	6 282	6 454	6 332	6 527	6 392	6 539
<b>250-1 10m</b>	<b>80 360</b>	<b>83 600</b>	<b>85 014</b>	<b>81 716</b>	<b>85 281</b>	<b>88 847</b>	<b>88 867</b>	<b>91 820</b>	<b>94 746</b>	<b>97 074</b>	<b>96 154</b>	<b>98 812</b>	<b>96 949</b>	<b>99 171</b>
+ / - 1 m	5 862	6 117	6 217	5 957	6 236	6 360	6 355	6 596	6 430	6 601	6 480	6 675	6 539	6 687

Třetí průduch		(cena z horní tabulky + třetí průduch)							
Komplet	130-06	140-06	140-08	140-10	150-06	150-08	150-10	160-06	160-08
10 m	15 785	16 496	19 416	20 538	17 120	20 191	21 452	17 387	20 627
+ / - 1 m	1 107	1 155	1 386	1 462	1 202	1 446	1 534	1 201	1 456

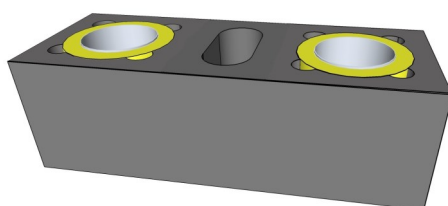





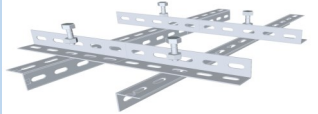



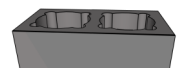

### Ceny bez DPH

Ocelové kotvení ke krovům a dřevěným stropům			
Typ	Kód	Rozměr (cm)	Cena
BLK30	BLKKK30	2x120 + 2x60	732
BLK40	BLKKK40	2x120 + 2x70	797
BLK47	BLKKK47	2x120 + 2x90	808
BLK54	BLKKK54	2x120 + 2x100	847
BLK40x65	BLKKK40X65	2x120 + 2x110	877
BLK40x75	BLKKK40X75	4x120	924
BLK40x100	BLKKK40X10	2x120 + 2x160	1 067



Betonová hlava			
	Rozměr (cm)	Kód	Cena
	44 x 44 x 5	BLKBH30	527
	54 x 54 x 5	BLKBH40	704
	62 x 62 x 5	BLKBH47	1 057
	65 x 65 x 5	BLKBH54	1 144
	50 x 65 x 5	BLKBH36X50	1 158
	54 x 79 x 5	BLKBH40X65	1 511
	54 x 89 x 5	BLKBH40X75	1 779
	54 x 114 x 5	BLKBH40X10	2 283

TVÁRNICE liapor—beton			
	Rozměr (cm)	Kód	Cena
	25 x 25 x 33	BLKT25	251
	30 x 30 x 33	BLKT30	301
	40 x 40 x 33	BLKT40	401
	36 x 50 x 33 s ventilační šachtou	BLKT36X50V	434
	47 x 47 x 33	BLKT47	705
	54 x 54 x 33	BLKT54	825
	40 x 65 x 33	BLKT40X65	659
	40 x 65 x 33 s ventilační šachtou	BLKT40X65V	659
	40 x 75 x 33	BLKT40X75	659
	40 x 100 x 33	BLKT40X100	737
	40 x 100 x 33 s ventilační šachtou	BLKT40X10V	737

Imitace cihel		
výška 10 cm		
Typ	Kód	Cena
BLK 30	BLKPIC30	474
BLK 40	BLKPIC40	508
BLK 40x75	BLKPIC40X7	1 016



### Ceny bez DPH

Stříška na tuhá paliva (0,8 mm)			
Průměr	Kód	Cena	
140	BLKNS140	1 221	
150	BLKNS150	1 250	
160	BLKNS160	1 344	
180	BLKNS180	1 526	
200	BLKNS200	1 710	
220	BLKNS220	1 969	
250	BLKNS250	2 483	
280	BLKNS280	2 856	
300	BLKNS300	3 204	
350	BLKNS350	3 689	



Lapač jisker (0,8 mm)			
Průměr	Kód	Cena	
140	BLKNLJ140	1 919	
150	BLKNLJ150	1 959	
160	BLKNLJ160	1 999	
180	BLKNLJ180	2 140	
200	BLKNLJ200	2 473	
220	BLKNLJ220	2 761	
250	BLKNLJ250	3 186	



Meidingerova hlavice (0,8 mm)			
Průměr	Kód	Cena	
140	BLKNM140	878	
150	BLKNM150	898	
160	BLKNM160	964	
180	BLKNM180	1 093	
200	BLKNM200	1 222	
220	BLKNM220	1 406	
250	BLKNM250	1 769	



Izolace			
Tloušťka	Kód	Cena 1 m2	
20	BLKIZ20	194	
37	BLKIZ37	240	
40	BLKIZ40	306	
48	BLKIZ48	356	



Stříška Napoleon			
Komín	Kód	Cena	
BLK30	BLKNSN30	2 761	
BLK40	BLKNSN40	3 058	
BLK47	BLKNSN47	5 974	
BLK54	BLKNSN54	6 263	
BLK40x65	BLKNSN40X6	3 991	
BLK40x75	BLKNSN40X7	4 554	
BLK40x100	BLKNSN40X1	5 231	



Příplatek za T kus 45°						
Průměr	1 mm		0,8 mm		0,6 mm	
	Kód	Cena	Kód	Cena	Kód	Cena
140	BLKNTP1140	208	BLKNTP8140	161	BLKNTP6140	143
150	BLKNTP1150	213	BLKNTP8150	167	BLKNTP6150	147
160	BLKNTP1160	232	BLKNTP8160	182	BLKNTP6160	161
180	BLKNTP1180	266	BLKNTP8180	213	BLKNTP6180	186
200	BLKNTP1200	282	BLKNTP8200	244	BLKNTP6200	213
220	BLKNTP1220	383	BLKNTP8220	317	BLKNTP6220	274
240	BLKNTP1240	466	BLKNTP8240	389		
250	BLKNTP1250	518	BLKNTP8250	423	BLKNTP6250	362
280	BLKNTP1280	553	BLKNTP8280	465		
300	BLKNTP1300	582	BLKNTP8300	491		
350	BLKNTP1350	971	BLKNTP8350	831		

